



SWISS MADE⁺

PROFILĘ. JAKOŚĆ. MONTANA.

KATALOG PRODUKTÓW
PROFILE ALUMINIOWE I STALOWE, PŁYTY WARSTWOWE
NA DACHY, STROPY I FASADY

MONTANA SYSTEMY BUDOWLANE S

KNOW-HOW GRUPY TATA STEEL

Tata Steel jest międzynarodową firmą metalową oferującą produkty i usługi związane ze stalą i aluminium. Ponad 80,000 pracowników w ponad 50 krajach dysponuje potężnym know-how w zakresie metali. Jako

członek grupy, pracując dla Was, wykorzystujemy lokalnie wartościowe zasoby koncernu.



LOGISTYKA

Sprawnie zorganizowana logistyka gwarantuje szybką dostawę na plac budowy w oczekiwanym terminie.



JAKOŚĆ

Montana Bausysteme AG posiada certyfikat zgodności z SN EN ISO 9001 oraz Certyfikat Jakości EPAQ.





MONTANA. MADE IN SWITZERLAND!

Montana Bausysteme AG jest szwajcarską spółką specjalizującą się w segmencie lekkiej obudowy od 1964 roku. Nasze produkty znacząco wpłynęły na trendy w szybkim, lekkim i nowoczesnym budownictwie. Nazwa „Montana” kojarzona jest z produkcją profili dachowych, okładzinowych oraz fasadowych. Montana Bausysteme AG posiada rozległą wiedzę dotyczącą produkcji blach trapezowych i falistych, paneli fasadowych, kaset ściennych, blach do stropów zespolonych oraz płyt warstwowych ze stali i aluminium.

KOLORY I KSZTAŁTY

Dzięki paletce kolorów MON-TACOLOR®, oferujemy architektom, projektantom i wykonawcom nowe i zróżnicowane możliwości projektowe. Nasz zakres profili metalowych jest odpowiedni dla budynków przemysłowych, administracyjnych i mieszkalnych.

KOMPLETNY ŁAŃCUCH PROCESU

Montana Bausysteme AG oferuje wszystko od dokumentacji i produkcji poprzez logistykę aż do dostaw na teren budowy. Nasi klienci doceniają kompetentną obsługę sprzedaży i wszechstronny serwis posprzedażny.

TECHNOLOGIA

Jako uzupełnienie naszych produktów oferujemy dużą liczbę pomocy technicznych od tablic obciążeń, rysunków projektowych po instrukcje montażu. Prosimy zwrócić uwagę na piktogramy towarzyszące każdemu produktowi. Piktogramy dają poglądową informację na temat dostępnej dokumentacji i pomocy technicznych.

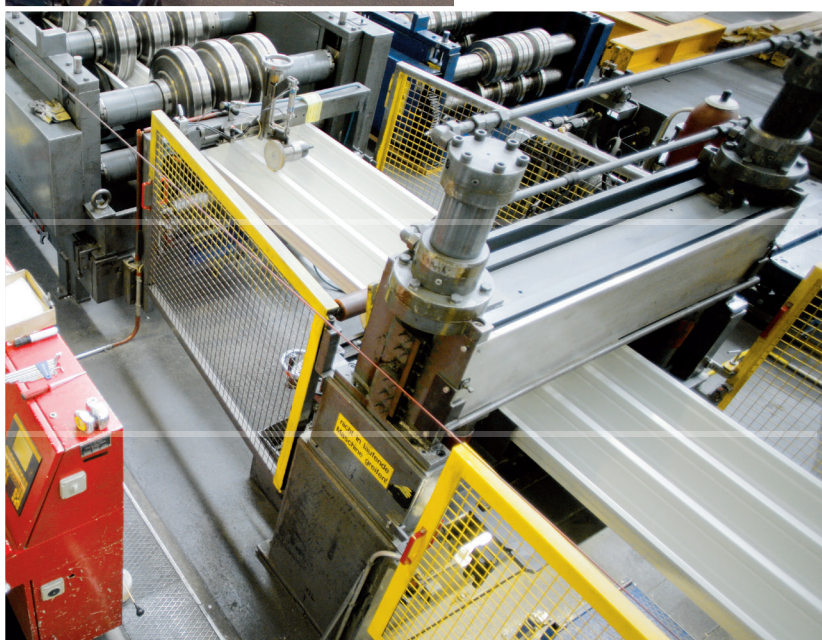

Informacje
techniczne



Tablice
obciążeń

DACHY, OKŁADZINY, FASADY

ELEMENTY TWORZĄCE CAŁOŚĆ

Produkty oferowane przez nas umożliwiają kompleksowe wykonanie lekkiej obudowy od zewnętrznej powłoki dachu i nośnej skorupy dachu, przez panele fasadowe i sufity, aż do zewnętrznych i wewnętrznych elementów ścian. Dostępne elementy pozwalają urzeczywistnić różne koncepcje projektowe, jak fasady wentylowane, ściany z płyty warstwowej czy fasady typu kurtynowego. Różnorodność elementów pozwala na swobodę projektowania i praktycznie nieograniczone możliwości.

Montana Bausysteme AG oferuje ekonomiczny asortyment, który może być wykorzystany przez kreatywnych architektów i budowniczych do tworzenia nietuzinkowych projektów.



SPIS TREŚCI

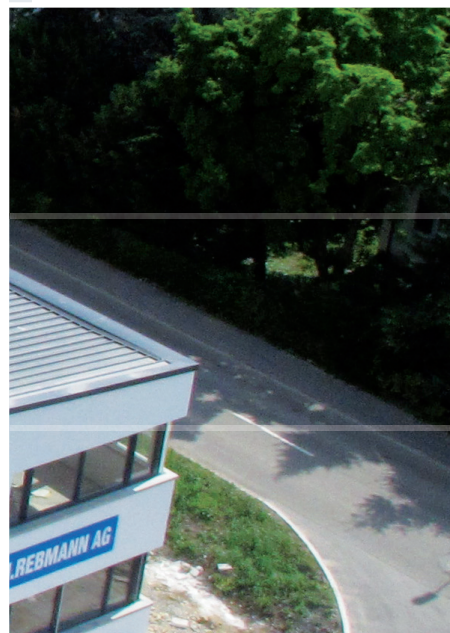

PROGRAM
PRODUKCJI

STRONA

<ul style="list-style-type: none"> ● SWISS PANEL® Blachy fasadowe i dachowe aluminiowe i stalowe Powłoki filcowe Montana ● MONTAWALL® Kasety ścienne stalowe 	<p>6–11 ●</p> <p>12–13 ●</p>
<ul style="list-style-type: none"> ● MONTANATHERM® Płyty warstwowe aluminiowe i stalowe ● MONTALINE® Panele fasadowe z ukrytym mocowaniem aluminiowe i stalowe 	<p>14–17 ●</p> <p>18–19 ●</p>
<ul style="list-style-type: none"> ● MONTASTEP® Panele fasadowe aluminiowe i stalowe ● MONTAFORM® DESIGN Blachy fasadowe aluminiowe i stalowe 	<p>20–21 ●</p> <p>22 ●</p>
<ul style="list-style-type: none"> ● MONTATWIN® Blachy fasadowe aluminiowe i stalowe ● MONTAFORM® Blachy fasadowe aluminiowe i stalowe 	<p>23 ●</p> <p>24 ●</p>
<ul style="list-style-type: none"> ● MONTACLIP® System dachowy stalowy ● HOLORIB® / SUPERHOLORIB® Blachy do stropów zespolonych stalowe 	<p>25 ●</p> <p>26–27 ●</p>
<ul style="list-style-type: none"> ● BLACHY PŁASKIE I OBRÓBKI aluminiowe i stalowe ● PALETA KOLORÓW MONTACOLOR® 	<p>28–29 ●</p> <p>30–31 ●</p>
<ul style="list-style-type: none"> ● BLACHY ŁUKOWE, BLACHY ZAGINANE ● PERFORACJA 	<p>32–35 ●</p> <p>36–37 ●</p>
<ul style="list-style-type: none"> ● ELEMENTY SYSTEMOWE ● UWAGI 	<p>38–39 ●</p> <p>40–43 ●</p>

SWISS PANEL®

EKONOMICZNE BLACHY W PROGRAMIE MONTANY

Blachy trapezowe i faliste SWISS PANEL® są przeznaczone do zastosowań uniwersalnych, na fasady lub dachy, perforowane lub bez perforacji, w jednym lub łączonych kolorach z palety MONTACOLOR®. Mimo, że blachy SWISS PANEL® są najczęściej kojarzone z zastosowaniami prze-

mysłowymi i komercyjnymi, coraz więcej architektów i budowniczych używa tych estetycznych profili do budowy budynków administracyjnych i domów mieszkalnych. Blachy faliste SWISS PANEL®, dzięki sinusoidalnemu kształtowi nadają powierzchniom miękkiej, gładkiej wygład.



Adolf-Kolping Berufsschule, München (D)



Brütsch Rüegger Toolcenter, Urdorf (CH)











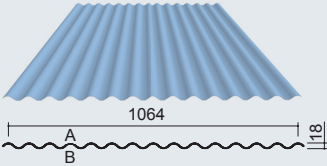

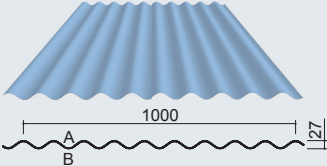

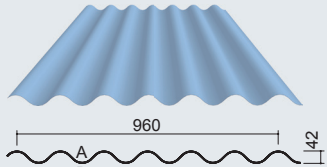

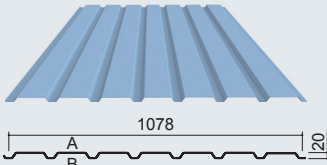

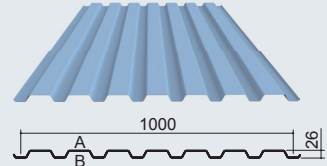
SSIC, Gordola (CH)

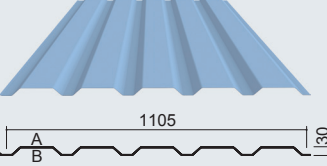
SWISS PANEL®

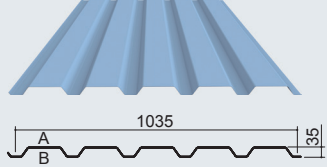

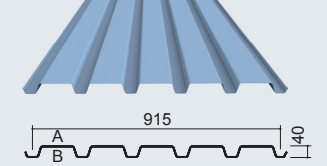

BLACHY FASADOWE I DACHOWE ALUMINIOWE I STALOWE

Blachy trapezowe i faliste mogą być dostarczane także z powłoką antykondensacyjną lub w wersji perforowanej

PROFIL	PERFORACJA	POWŁOKA ANTYKONDENSACYJNA	GRUBOŚĆ mm					
			0.70	0.75	0.80	0.88	1.00	1.25
<ul style="list-style-type: none"> SP 18/76 	<ul style="list-style-type: none"> SP 18/76 A 	<ul style="list-style-type: none"> 	<ul style="list-style-type: none"> STAL kg/m² 6.58 7.05 7.52 8.27 9.40 11.75 ALUMINIUM kg/m² 2.26 2.58 3.23 					
<ul style="list-style-type: none"> SP 27/111 	<ul style="list-style-type: none"> SP 27/111 A 	<ul style="list-style-type: none"> 	<ul style="list-style-type: none"> STAL kg/m² 7.00 7.50 8.00 8.80 10.00 12.50 ALUMINIUM kg/m² 2.41 2.75 3.44 					
<ul style="list-style-type: none"> SP 42/160 	<ul style="list-style-type: none"> SP 42/160 A 	<ul style="list-style-type: none"> 	<ul style="list-style-type: none"> STAL kg/m² 7.29 7.81 8.33 9.17 10.42 13.02 ALUMINIUM kg/m² 2.51 2.86 3.58 					
<ul style="list-style-type: none"> SP 20/154 	<ul style="list-style-type: none"> SP 20/154 A 	<ul style="list-style-type: none"> 	<ul style="list-style-type: none"> STAL kg/m² 6.49 6.96 7.42 8.16 9.27 11.59 ALUMINIUM kg/m² 2.23 2.55 3.19 					
<ul style="list-style-type: none"> SP 26/143 	<ul style="list-style-type: none"> SP 26/143 A 	<ul style="list-style-type: none"> 	<ul style="list-style-type: none"> STAL kg/m² 7.00 7.50 8.00 8.80 10.00 12.50 ALUMINIUM kg/m² 2.41 2.75 3.44 					
<ul style="list-style-type: none"> SP 30/221 	<ul style="list-style-type: none"> SP 30/221 A 	<ul style="list-style-type: none"> 	<ul style="list-style-type: none"> STAL kg/m² 6.34 6.79 7.24 7.96 9.05 11.31 ALUMINIUM kg/m² 2.18 2.49 3.11 					
<ul style="list-style-type: none"> SP 35/207 	<ul style="list-style-type: none"> SP 35/207 A 	<ul style="list-style-type: none"> 	<ul style="list-style-type: none"> STAL kg/m² 6.76 7.25 7.73 8.50 9.66 12.08 ALUMINIUM kg/m² 2.32 2.66 3.32 					
<ul style="list-style-type: none"> SP 40/183 	<ul style="list-style-type: none"> SP 40/183 A 	<ul style="list-style-type: none"> 	<ul style="list-style-type: none"> STAL kg/m² 7.65 8.20 8.74 9.62 10.93 13.66 ALUMINIUM kg/m² 2.63 3.01 3.76 					

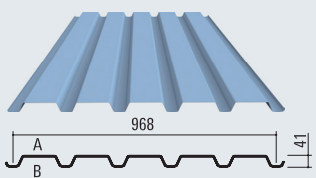
BLACHY FASADOWE I DACHOWE ALUMINIOWE I STALOWE

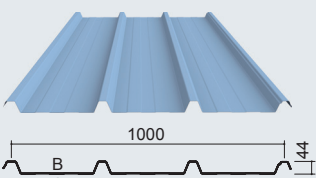
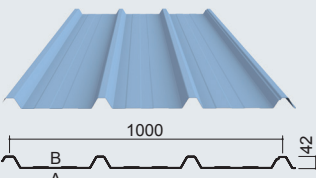
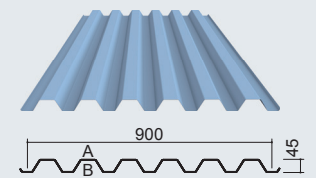



Blachy trapezowe i faliste mogą być dostarczane także z powłoką antykondensacyjną lub w wersji perforowanej

PROFIL	PERFORACJA	POWŁOKA ANTYKONDENSACYJNA	GRUBOŚĆ mm						
			0.70	0.75	0.80	0.88	1.00	1.25	
<ul style="list-style-type: none"> ● SP 41/193.5 	<ul style="list-style-type: none"> ● SP 41/193.5 A 	●	STAL kg/m ²	●	●	●	●	●	●
			7.23	7.75	8.26	9.09	10.33	12.91	
			ALUMINIUM kg/m ²	●	●	●	●	●	●
			2.49	2.84	3.55				
<ul style="list-style-type: none"> ● SP 44/333 pasujący do MTD TL 		●	STAL kg/m ²	●	●	●	●	●	●
			7.00	7.50	8.00	8.88	10.00	12.50	
			ALUMINIUM kg/m ²	●	●	●	●	●	●
			2.41	2.75	3.44				
<ul style="list-style-type: none"> ● SP 44/333 S z podporą 		●	STAL kg/m ²	●	●	●	●	●	●
			7.00	7.50	8.00	8.88	10.00	12.50	
			ALUMINIUM kg/m ²	●	●	●	●	●	●
			2.41	2.75	3.44				
<ul style="list-style-type: none"> ● SP 45/150 	<ul style="list-style-type: none"> ● SP 45/150 A 	●	STAL kg/m ²	●	●	●	●	●	●
			7.78	8.33	8.89	9.78	11.11	13.89	
			ALUMINIUM kg/m ²	●	●	●	●	●	●
			2.67	3.06	3.82				

SWISS PANEL®

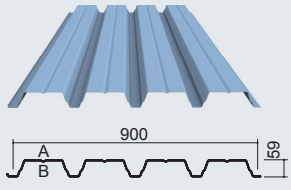
BLACHY DACHOWE

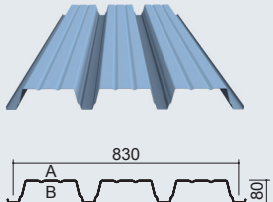
Blachy trapezowe mogą być dostarczane także z powłoką antykondensacyjną lub w wersji perforowanej

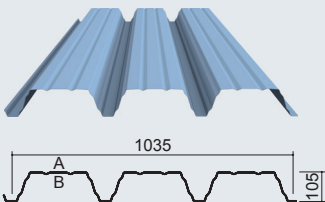
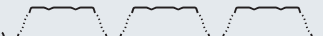
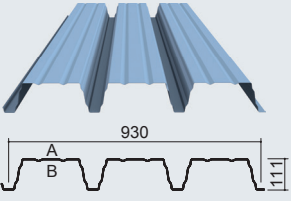
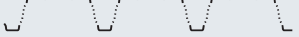
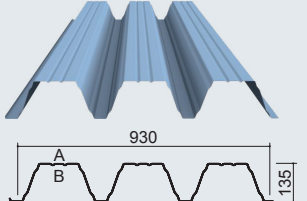
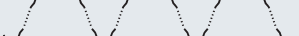
PROFIL	PERFORACJA	POWŁOKA ANTYKONDENSACYJNA	GRUBOŚĆ mm							
			0.70	0.75	0.80	0.88	1.00	1.25	1.50	
<ul style="list-style-type: none"> ● SP 59/225 	<ul style="list-style-type: none"> ● SP 59/225 A 	●	STAL kg/m ²	●	●	●	●	●	●	
			7.78	8.33	8.89	9.78	11.11	13.89		
			ALUMINIUM kg/m ²	●	●	●	●	●		
			2.67	3.06	3.82					
<ul style="list-style-type: none"> ● SP 80/277 	<ul style="list-style-type: none"> ● SP 80/277 A 	●	STAL kg/m ²	●	●	●	●	●	●	
			8.43	9.04	9.64	10.60	12.05	15.06	18.08	
			ALUMINIUM kg/m ²	●	●	●	●	●		
			2.90	3.31	4.14					
<ul style="list-style-type: none"> ● SP 105/345 	<ul style="list-style-type: none"> ● SP 105/345 A 	●	STAL kg/m ²	●	●	●	●	●	●	
			8.70		10.20	11.59	14.49	17.39		
			ALUMINIUM kg/m ²	Aluminium na zamówienie!						
<ul style="list-style-type: none"> ● SP 111/310 	<ul style="list-style-type: none"> ● SP 111/310 A 	●	STAL kg/m ²	●	●	●	●	●	●	
			9.68		11.35	12.90	16.13	19.35		
			ALUMINIUM kg/m ²	Aluminium na zamówienie!						
<ul style="list-style-type: none"> ● SP135/310 	<ul style="list-style-type: none"> ● SP 135/310 A 	●	STAL kg/m ²	●	●	●	●	●	●	
			9.68		11.35	12.90	16.13	19.35		
			ALUMINIUM kg/m ²	Aluminium na zamówienie!						

BLACHY DACHOWE

Blachy trapezowe mogą być dostarczane także z powłoką antykondensacyjną lub w wersji perforowanej

PROFIL	PERFORACJA	POWŁOKA ANTYKONDENSACYJNA	GRUBOŚĆ mm						
			0.75	0.88	1.00	1.13	1.25	1.50	
<ul style="list-style-type: none"> ● SP153/280 	<ul style="list-style-type: none"> ● SP 153/280 A 	<ul style="list-style-type: none"> ● 	STAL kg/m ²	<ul style="list-style-type: none"> ● 	<ul style="list-style-type: none"> ● 	<ul style="list-style-type: none"> ● 	<ul style="list-style-type: none"> ● 	<ul style="list-style-type: none"> ● 	<ul style="list-style-type: none"> ●
<ul style="list-style-type: none"> ● SP 160/250 	<ul style="list-style-type: none"> ● SP 160/250 A 	<ul style="list-style-type: none"> ● 	STAL kg/m ²	<ul style="list-style-type: none"> ● 	<ul style="list-style-type: none"> ● 	<ul style="list-style-type: none"> ● 	<ul style="list-style-type: none"> ● 	<ul style="list-style-type: none"> ● 	<ul style="list-style-type: none"> ●
<ul style="list-style-type: none"> ● SP 200/375 	<ul style="list-style-type: none"> ● SP 200/375 A Perforacja Ø 3 mm / Tg 5.5 mm	<ul style="list-style-type: none"> ● 	STAL kg/m ²	<ul style="list-style-type: none"> ● 	<ul style="list-style-type: none"> ● 	<ul style="list-style-type: none"> ● 	<ul style="list-style-type: none"> ● 	<ul style="list-style-type: none"> ● 	<ul style="list-style-type: none"> ●

POWŁOKI FILCOWE MONTANA

Redukcja skraplania kondensatu, zmniejszenie hałasu deszczu i optymalizacja akustyki pomieszczenia

- **POWŁOKA ANTYKONDENSACYJNA**

Samoprzylepny filc przeznaczony do zimnych dachów. Absorbuje skraplającą się parę wodną i oddaje ją do otaczającej atmosfery.

- **POWŁOKA ABSORBująca HAŁAS**

Samoprzylepny filc tłumiący dźwięk deszczu, absorbujący hałas metalowego dachu a także wchłaniający kondensat.

- **POWŁOKA AKUSTYCZNA**

Samoprzylepny filc w połączeniu z profilami perforowanymi w konstrukcji ściany i dachu, poprawiający własności akustyczne, zapobiegający przemieszczaniu się izolacji

- **POWŁOKA OGNIOPRONNA**

Blachy SWISS PANEL® mogą być dostarczone z powłoką ogniochronną.



www.montana-ag.ch



Broszura
szczegółowa



CAD



Tablice
obciążeń



Program
kalkulacyjny



Paleta
kolorów



Certyfikaty i
aprobaty

MONTAWALL®

EKONOMICZNA I POPULARNA KONSTRUKCJA ŚCIAN I DACHÓW







Program kaset ściennych MONTAWALL® obejmuje system profili o różnych rozwinięciach, przekrojach i długościach. Wysokość i głębokość kasety jest opcjonalna. Kasety MONTAWALL® umożliwiają łatwą i ekonomiczną budowę konstrukcji o bardzo dobrej izolacyjności termicznej. Kasety perforowane gwarantują dobrą absorpcję dźwięku w zakresie

technicznie istotnych częstotliwości, zapewniając ekonomiczny kompromis z wymogami ochrony przed hałasem. Kasety ścienne MONTAWALL® skutecznie udowadniają swoją przydatność jako elementy ścian i dachów w budowie stadionów.

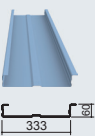

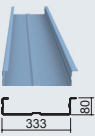

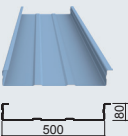
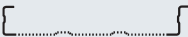
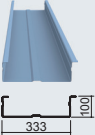

KASETY ŚCIENNE STALOWE

Kasety ścienne dostarczane na życzenie ze zintegrowaną wodoodporną taśmą uszczelniającą i/lub w wersji perforowanej $\varnothing = 4 \text{ mm}$ / rozstaw 7 mm

PROFIL	PERFORACJA	GRUBOŚĆ mm				
		0.75	0.88	1.00	1.25	
<ul style="list-style-type: none"> MK 60/333 	<ul style="list-style-type: none"> MK 60/333 A 	STAL	9.01	10.57	12.01	15.01
<ul style="list-style-type: none"> MK 80/333 	<ul style="list-style-type: none"> MK 80/333 A 	STAL	9.73	11.41	12.97	16.21
<ul style="list-style-type: none"> MK 80/500 	<ul style="list-style-type: none"> MK 80/500 A 	STAL	8.52	10.00	11.36	14.20
<ul style="list-style-type: none"> MK 100/333 	<ul style="list-style-type: none"> MK 100/333 A 	STAL	10.45	12.26	13.93	17.42

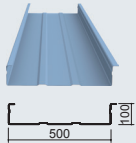
KASETY ŚCIENNE STALOWE

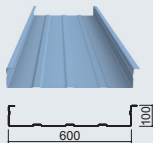
Kasety ścienne dostarczane na życzenie ze zintegrowaną wodoodporną taśmą uszczelniającą i/lub w wersji perforowanej $\varnothing = 4$ mm / rozstaw 7 mm

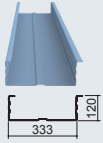
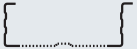
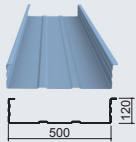
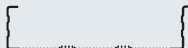
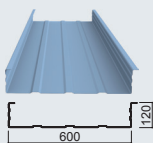
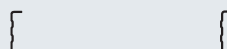
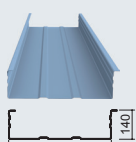
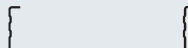
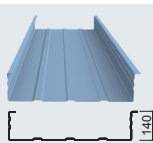
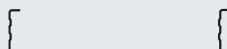
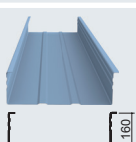
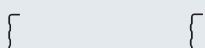
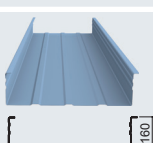
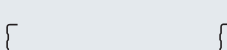
PROFIL	PERFORACJA	GRUBOŚĆ mm				
		0.75	0.88	1.00	1.25	
<ul style="list-style-type: none"> ● MK 100/500 	<ul style="list-style-type: none"> ● MK 100/500 A 	STAL	●	●	●	●
		kg/m ²	9.00	10.56	12.00	15.00
<ul style="list-style-type: none"> ● MK 100/600 	<ul style="list-style-type: none"> ● MK 100/600 A 	STAL	●	●	●	●
		kg/m ²	8.53	10.01	11.37	14.22
<ul style="list-style-type: none"> ● MK 120/333 	<ul style="list-style-type: none"> ● MK 120/333 A 	STAL	●	●	●	●
		kg/m ²	11.17	13.11	14.89	18.62
<ul style="list-style-type: none"> ● MK 120/500 	<ul style="list-style-type: none"> ● MK 120/500 A 	STAL	●	●	●	●
		kg/m ²	9.52	11.17	12.69	15.86
<ul style="list-style-type: none"> ● MK 120/600 	<ul style="list-style-type: none"> ● MK 120/600 A 	STAL	●	●	●	●
		kg/m ²	8.96	10.51	11.95	14.93
<ul style="list-style-type: none"> ● MK 140/500 	<ul style="list-style-type: none"> ● MK 140/500 A 	STAL	●	●	●	●
		kg/m ²	10.03	11.77	13.38	16.72
<ul style="list-style-type: none"> ● MK 140/600 	<ul style="list-style-type: none"> ● MK 140/600 A 	STAL	●	●	●	●
		kg/m ²	10.98	12.48	13.97	17.46
<ul style="list-style-type: none"> ● MK 160/500 	<ul style="list-style-type: none"> ● MK 160/500 A 	STAL	●	●	●	●
		kg/m ²	12.29	13.97	15.46	17.46
<ul style="list-style-type: none"> ● MK 160/600 	<ul style="list-style-type: none"> ● MK 160/600 A 	STAL	●	●	●	●
		kg/m ²	11.45	13.01	14.67	16.27



www.montana-ag.ch



Broszura
szczegółowa



Informacje
techniczne



CAD



Tablice
obciążeń



Program
kalkulacyjny



Paleta
kolorów



Certyfikaty i
aprobaty

MONTANATHERM®

WYDAJNE, FUNKCJONALNE I ESTETYCZNE PŁYTY WARSTWOWE ZE STALI I ALUMINIUM

Płyty warstwowe MONTANATHERM® są wyjątkowo sztywne i lekkie, umożliwiając uzyskanie dużych rozpiętości i łatwy montaż. Zewnętrzna okładzina absorbuje naprężenia rozciągające i ściskające oraz jest





odporna na korozję atmosferyczną. Paleta kolorów MONTACOLOR®, różne wykończenia powierzchni i estetyczne elementy ścienne z ukrytym mocowaniem umożliwiają uzyskanie wielu opcji projektowych.

Lidl Verteilzentrum, Sévaz (CH)

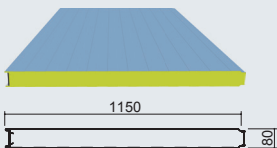
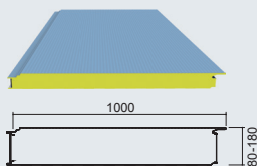

PŁYTY WARSTWOWE ALUMINIOWE I STALOWE

Płyty ściennie z wysokowytrzymałej pianki PIR bez CFC i HCFC z widocznym i ukrytym mocowaniem

TYP	PROFIL	INFORMACJE TECHNICZNE								POWIERZCHNIE			GRUBOŚĆ OKŁADZINY		
		M kg/m ²	d mm	L max m	U ₁ W/(m ² K)	U ₂ W/(m ² K)	λ _p W/(m K)	S szt./paczka	EI 30	LL	ML	NL	A mm	I mm	
● PŁYTY ŚCIENNE Z WIDOCZNYM MOCOWANIEM 	● MTW LL 80/1150	STAL	12.48	80	17	0.26	0.27	0.022	13		●	●		●	●
		ALUMINIUM	7.35	80	12	0.26	0.27	0.022	13		●	●		●	●
● PŁYTY ŚCIENNE Z UKRYTYM MOCOWANIEM 	● MTW V ML 80/1000	STAL	13.34	80	17	0.26	0.29	0.022	13		●	●	●	●	●
		ALUMINIUM	7.68	80	12	0.26	0.29	0.022	13		●	●	●	●	●
	● MTW V ML 100/1000	STAL	14.15	100	17	0.21	0.23	0.022	11		●	●	●	●	●
		ALUMINIUM	8.49	100	12	0.21	0.23	0.022	11		●	●	●	●	●
	● MTW V ML 120/1000 	STAL	14.96	120	17	0.18	0.19	0.022	9		●	●		●	●
		ALUMINIUM	9.30	120	12	0.18	0.19	0.022	9		●	●		●	●
	● MTW V ML 140/1000 	STAL	15.75	140	17	0.15	0.16	0.022	8	●	●	●		●	●
		ALUMINIUM	10.10	140	12	0.15	0.16	0.022	8		●	●		●	●
● MTW V ML 160/1000 	STAL	16.56	160	17	0.13	0.14	0.022	7	●	●	●		●	●	
	ALUMINIUM	10.91	160	12	0.13	0.14	0.022	7		●	●		●	●	
● MTW V ML 180/1000 	STAL	17.37	180	17	0.12	0.12	0.022	6	●	●	●		●	●	
	ALUMINIUM	11.71	180	12	0.12	0.12	0.022	6		●	●		●	●	



www.montana-ag.ch



Broszura szczegółowa



Informacje techniczne



CAD



Tablice obciążeń



Zalecenia montażowe



Paleta kolorów



Certyfikaty i aprobaty

MONTANATHERM®

PLYTY WARSTWOWE ALUMINIOWE I STALOWE

Płyty dachowe z pianki PIR bez CFC i HCFC

TYP

● PŁYTY DACHOWE

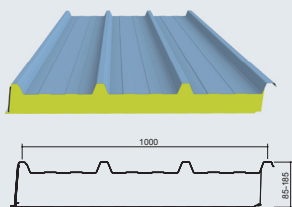

PROFIL

● MTD TL 85/1000

● MTD TL 125/1000

● MTD TL 145/1000

● MTD TL 165/1000

● MTD TL 185/1000



INFORMACJE
TECHNICZNE

M kg/m²
d mm
L max m
U₁ W/(m² K)
U₂ W/(m² K)
λ_D W/(m K)
S szt./paczka

POWIERZCHNIE

TL

GRUBOŚĆ
OKŁADZINY

A mm

I mm

PROFIL	INFORMACJE TECHNICZNE	M kg/m ²	d mm	L max m	U ₁ W/(m ² K)	U ₂ W/(m ² K)	λ _D W/(m K)	S szt./paczka	POWIERZCHNIE	TL	GRUBOŚĆ OKŁADZINY	A mm	I mm
● MTD TL 85/1000	STAL	12.26	44/85	10	0.49	0.51	0.022	16	●	●	0.63	0.45	
	ALUMINIUM	6.61	44/85	10	0.49	0.51	0.022	16	●	●	0.70	0.70	
● MTD TL 125/1000	STAL	14.12	44/125	17	0.26	0.27	0.022	10	●	●	0.63	0.45	
	ALUMINIUM	8.47	44/125	12	0.26	0.27	0.022	10	●	●	0.70	0.70	
● MTD TL 145/1000	STAL	15.05	44/145	17	0.21	0.22	0.022	8	●	●	0.63	0.45	
	ALUMINIUM	9.39	44/145	12	0.21	0.22	0.022	8	●	●	0.70	0.70	
● MTD TL 165/1000	STAL	15.98	44/165	17	0.18	0.18	0.022	7	●	●	0.63	0.45	
	ALUMINIUM	10.32	44/165	12	0.18	0.18	0.022	7	●	●	0.70	0.70	
● MTD TL 185/1000	STAL	16.90	44/185	17	0.15	0.16	0.022	6	●	●	0.63	0.45	
	ALUMINIUM	11.25	44/185	12	0.15	0.16	0.022	6	●	●	0.70	0.70	

INFORMACJE TECHNICZNE

- M Ciężar elementu
- d Grubość elementu
- L Maks. długość elementu
- U₁ Współczynnik przenikania ciepła bez uwzględnienia złącza
- U₂ Współczynnik przenikania ciepła z uwzględnieniem złącza
- λ_D deklarowana i certyfikowana wartość współczynnika lambda
- S Pakowanie standardowe

GRUBOŚĆ OKŁADZINY

- A Okładzina zewnętrzna
- I Okładzina wewnętrzna

WYKOŃCZENIE POWIERZCHNI

LL = Liniowanie



ML = Mikroliniowanie



NL = Rowek i mikroliniowanie



TL = Trapezowe

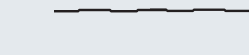

● MONTANA SOLAR



Montana Bausysteme AG oferuje moduły fotowoltaiczne klejone do płyt warstwowych MONTANATHERM® i blach trapezowych SWISS PANEL®. Połączenie powłoki Colorcoat Prisma® o grubości 50 μm z odpornym na warunki atmosferyczne i promieniowanie UV, klejem silikonowym SIKA daje możliwość uzyskania do 25 lat gwarancji.

Klejony system daje jeszcze więcej korzyści:

- niezawodny, szybki montaż
- brak konieczności otworowania dachu
- zredukowany ciężar modułów na jednostkę powierzchni (poniżej 10 kg/m²) skutkuje tylko niewielkim zwiększeniem obciążenia statycznego
- wysokowydajne moduły zapewniają efektywność na poziomie do 155 Wp/m²

Nasze referencje obejmują dotychczas wdrożone projekty oraz zadowolonych właścicieli obiektów.

INFORMACJE TECHNICZNE

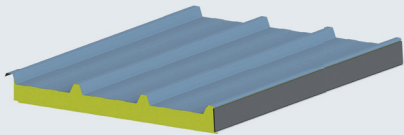
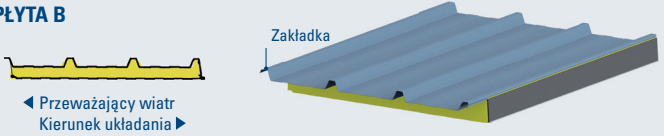
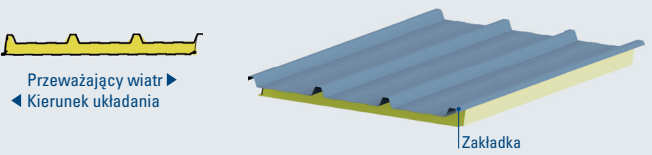
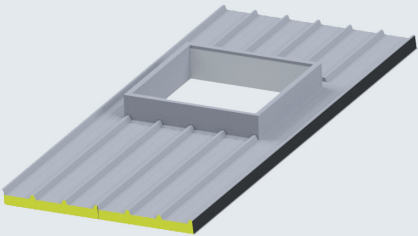
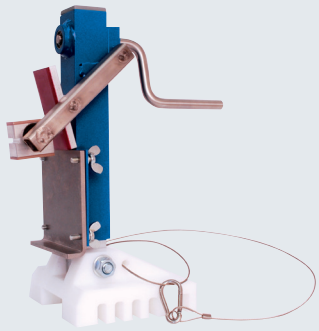
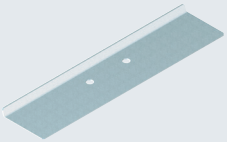
OPIS	WYKONANIE	ZAKŁADKA		
		Standard	Podcięty rdzeń	Lewa
<p>● PLYTA A</p> 	●		●	
<p>● PLYTA B</p>  <p>◀ Przeważający wiatr Kierunek układania ▶</p>		●	●	
<p>● PLYTA C</p>  <p>Przeważający wiatr ▶ ◀ Kierunek układania</p>		●		●
<p>● PODSTAWA DACHOWA</p> 	<p>● PODSTAWA DACHOWA DO ELEMENTÓW DACHOWYCH MONTANATHERM® Podstawa dachowa jest produkowana z identycznego materiału jak płyty dachowe MONTANATHERM®. Ściany boczne izolowane są wełną mineralną o grubości 60 mm. Wewnętrzna wysokość podstawy dachowej Montana wynosi 350 mm.</p> <p>ZALETY Podstawa dachowa jest całkowicie montowana w fabryce i dostarczana na miejsce budowy za pomocą specjalnego wyposażenia do transportu. Dwie płyty dachowe MONTANATHERM® są łączone razem.</p> <p>Dostawa tylko w Szwajcarii!</p>			
<p>● PLYTY WARSTWOWE ODPORNE NA OGIĘĆ</p>	<p>● MTW V ML 140 do MTW V ML 180 z pianką PIR i certyfikatem EI30.</p> <p>● Płyty z rdzeniem z wełny mineralnej dostępne na życzenie.</p>			
<p>● PRZYRZĄD MONTAŻOWY</p> 	<p>● Przyrząd montażowy do płyt ściennych MONTANATHERM®. Łatwa obsługa dzięki rurze teleskopowej i mechanizmowi zaciskowemu. Dwa przyrządy montażowe wraz z akcesoriami w poręcznej plastikowej skrzynce. Ciężar około 16 kg.</p> <p>Zapytaj o dokładniejsze informacje!</p> <p>Odpowiednie do płyt ściennych MONTANATHERM®.</p>			
<p>● DYSTRYBUTOR OBCIĄŻENIA</p> 	<p>● Dystrybutory obciążenia, przeznaczone do płyt ściennych z ukrytym mocowaniem MONTANATHERM®</p> <ul style="list-style-type: none"> • Do bezpiecznego rozłożenia sił działających na łączniki wynikających ze ssania wiatru • Materiał S320GD + AZ185 zgodnie z EN 10346 • Grubość 1.5 mm 			

MONTALINE®

CZY FASADA MOŻE WYGLĄDAĆ NA DROŻSZĄ NIŻ JEST?

Panele fasadowe MONTALINE® tworzą bazę estetycznej fasady bez widocznych elementów łączących. Panele MONTALINE® są dostępne z zaginаныmi obustronnie końcami, umożliwiając uzyskanie wyglądu powierzchni jak w znacznie droższych fasadach z paneli płaskich. Do-

stępne szerokości aż do 400 mm, wysokowydajne moduły solarne łączone z metalem albo panele łukowe w wersjach wklęsłej/wypukłej dają architektom i projektantom wiele interesujących możliwości projektowych.



Nova Park, Gorzów Wielkopolski (PL)

PANELE FASADOWE ALUMINIOWE I STALOWE

Ukryte mocowanie, lico gładkie, na zamówienie mikroliniowane

PROFIL

● ML F PROFILE Z OTWARTĄ FUGĄ I ML G PROFILE Z ZAMKNIĘTĄ FUGĄ

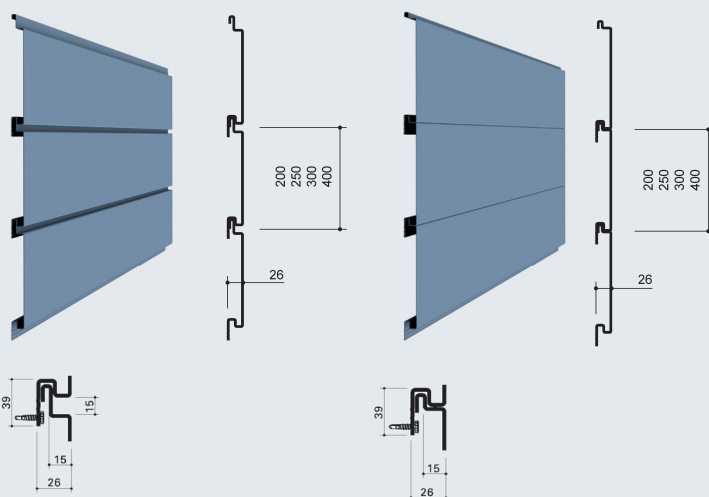

TYP

GRUBOŚĆ mm

TYP	GRUBOŚĆ mm	0.70	0.75	0.80	1.00	1.20
● ML 26/200 F ML 26/200 G	STAL kg/m ²	● 8.60	● 9.21	● 9.82		
	ALUMINIUM kg/m ²	● 2.95		● 3.38		
● ML 26/250 F ML 26/250 G	STAL kg/m ²	● 8.06	● 8.64	● 9.22		
	ALUMINIUM kg/m ²	● 2.77		● 3.17		
● ML 26/300 F ML 26/300 G	STAL kg/m ²				● 10.80	
	ALUMINIUM kg/m ²				● 3.71	● 4.45
● ML 26/400 F ML 26/400 G	STAL kg/m ²				● 10.10	
	ALUMINIUM kg/m ²				● 3.47	● 4.16



www.montana-ag.ch



Broszura
szczegółowa



CAD



Tablice
obciążeń



Zalecenia mon-
tażowe



Paleta
kolorów

PANELE FASADOWE ALUMINIOWE I STALOWE Z ZAGINANYMI KOŃCAMI

Ukryte mocowanie, lico gładkie, na zamówienie mikroliniowane

PROFIL

● ML F-K PROFILE Z OTWARTĄ FUGĄ I OBUSTRONNIE ZAGINANYMI KOŃCAMI

Perforacja tylko w aluminium na zamówienie

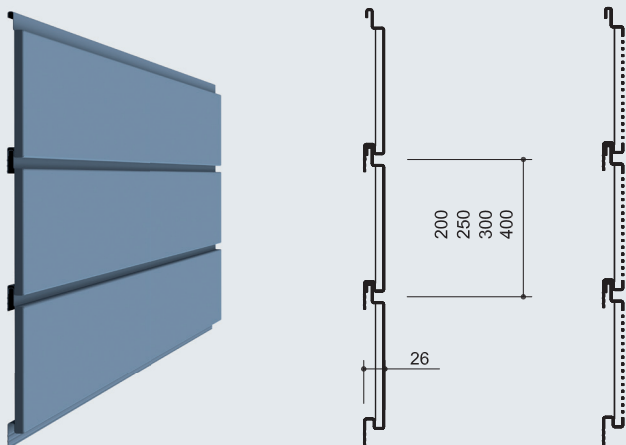

TYP

● ML 26/200 F-K

	0.70	0.75	0.80
STAL kg/m ²	8.60	9.21	9.82
ALUMINIUM kg/m ²	2.95		3.38

● ML 26/250 F-K

	0.70	0.75	0.80
STAL kg/m ²	8.06	8.64	9.22
ALUMINIUM kg/m ²	2.77		3.17

● ML 26/300 F-K

	0.70	0.75	0.80	1.00	1.20
STAL kg/m ²				10.80	
ALUMINIUM kg/m ²				3.71	4.45

● ML 26/400 F-K

	0.70	0.75	0.80	1.00	1.20
STAL kg/m ²				10.10	
ALUMINIUM kg/m ²				3.47	4.16

GRUBOŚĆ mm

● MONTAFIX®

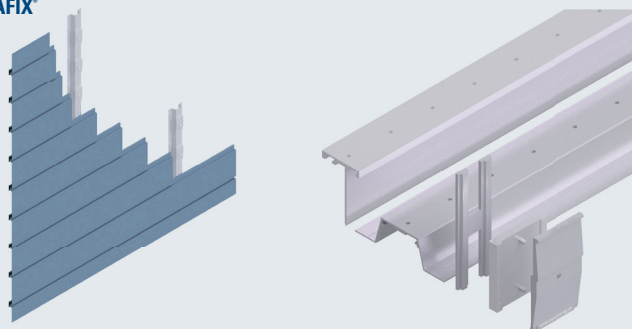

System montażowy do paneli fasadowych MONTALINE® nadaje się zarówno do nowych jak i remontowanych obiektów. Szybki, ekonomiczny sposób montażu poprzez zawieszanie paneli MONTALINE® na aluminiowych wieszakach. Montaż jest prowadzony od dołu do góry.

● MONTALINE® SOLAR

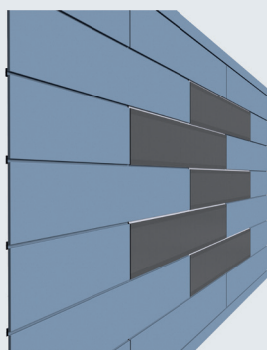

MONTALINE® SOLAR – ekologiczne i jednocześnie estetyczne uzupełnienie systemu MONTALINE®. MONTALINE® SOLAR jest mocowany na wieszakach systemu MONTAFIX® dzięki odpowiednio ukształtowanemu zamkowi i może być łączony z panelami ML26/400F ze stali i aluminium. Tylko z otwartą fugą.

● ZAOKRĄGLENIA WKŁĘŚLE I WYPUKŁE

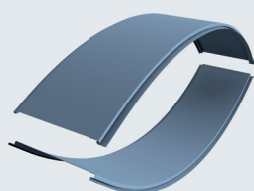

Panele MONTALINE® są dostępne we wklęsłej i wypukłej wersji zaokrąglonej, z fugą lub bez, wyłącznie z aluminium.
Promień (r) >1500 mm
Kąt (α) < 90°
Maksymalna długość elementu (b): 4500 mm

● NAROŻNIK I NAROŻNIK PODWÓJNY

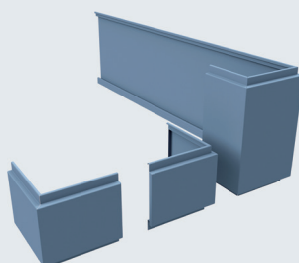

Wykonanie przez cięcie na uciós i gięcie. Przycięte krawędzie nie są spojone.
Całkowita długość maksymalna 1200 mm
Kąt standardowy 90°

MONTASTEP®

PROFILE TYPU SIDING Z UKRYTYM MOCOWANIEM

Panele fasadowe MONTASTEP® przeznaczone są na fasady wentylowane budynków nowych i remontowanych, do mocowania na kasetach ściennych, ścianach murowanych lub jako kompletny system z izolacją

termiczną i odpowiednimi profilami dystansowymi. Panele fasadowe MONTASTEP® są dostępne w wersji stalowej i aluminiowej. Złącza paneli MS 25/250 są kompatybilne ze wszystkimi panelami fasadowymi MONTALINE®.

Jazz-Parc, Vienne (F)



PANELE FASADOWE

Lico gładkie, z aluminium i stali

PROFIL

- **MS 25/250**
WYKONANIE PROFILOWANE
Złącze kompatybilne z panelami fasadowymi MONTALINE®

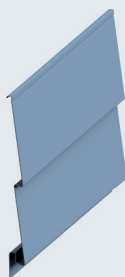

- **MS 30/180**
WYKONANIE GIĘTE



- **MS 30/250**
WYKONANIE GIĘTE



GRUBOŚĆ mm

	0.70	0.80	1.00
STAL kg/m ²	8.33	9.52	11.90
ALUMINIUM kg/m ²	2.86	3.27	4.09

	0.70	0.80	1.00
STAL kg/m ²	9.65	11.02	13.78
ALUMINIUM kg/m ²		3.79	4.74

	0.70	0.80	1.00
STAL kg/m ²	9.18	10.50	13.12
ALUMINIUM kg/m ²	3.16	3.61	4.51



www.montana-ag.ch



Broszura
szczegółowa



CAD



Tablice
obciążeń



Zalecenia mon-
tażowe



Paleta
kolorów

MONTAFORM® DESIGN



PROFILE Z WIDOCZNYM MOCOWANIEM

Do swojej wizji można dopasować nie tylko materiał i kolor, można także definiować kształt profilu!

Pod marką MONTAFORM®-DESIGN oferujemy architektom i projektantom możliwość realizacji ich własnych pomysłów!

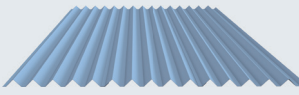
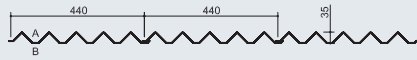
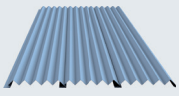
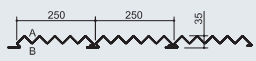
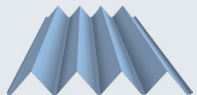
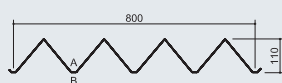
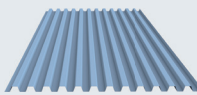
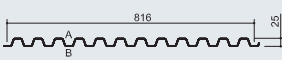

BLACHY FASADOWE ALUMINIOWE I STALOWE
Lico gładkie, inne wykonania na zamówienie

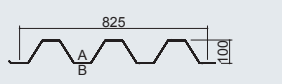
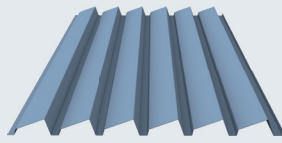
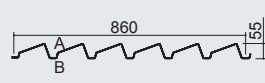
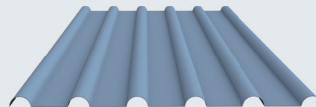
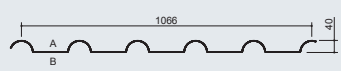
PROFIL	GRUBOŚĆ mm			
		0.70	0.80	1.00
<ul style="list-style-type: none"> MF DESIGN 35-5/440  	STAL kg/m ²	●	●	●
	7.76	8.87	11.09	
	ALUMINIUM kg/m ²	●	●	●
	2.67	3.05	3.81	
<ul style="list-style-type: none"> MF DESIGN 35-5/250 z ukrytym mocowaniem  	STAL kg/m ²	●	●	●
	9.16	10.47	13.09	
	ALUMINIUM kg/m ²	●	●	●
	3.15	3.60	4.50	
<ul style="list-style-type: none"> MF DESIGN 110-4/800  	STAL kg/m ²	●	●	●
	8.68	9.92	12.40	
	ALUMINIUM kg/m ²	●	●	●
	2.98	3.41	4.26	
<ul style="list-style-type: none"> MF DESIGN 25-13/816  	STAL kg/m ²	●	●	
	8.51	9.73		
	ALUMINIUM kg/m ²	●	●	
	2.93	3.34		
<ul style="list-style-type: none"> MF DESIGN 100-3/825  	STAL kg/m ²	●	●	●
	7.94	9.08	11.35	
	ALUMINIUM kg/m ²	●	●	●
	2.73	3.12	3.90	
<ul style="list-style-type: none"> MF DESIGN 55-6/860  	STAL kg/m ²	●	●	●
	8.07	9.22	11.53	
	ALUMINIUM kg/m ²	●	●	●
	2.77	3.17	3.96	
<ul style="list-style-type: none"> MF DESIGN 40-6/1066 SINUS  	STAL kg/m ²		●	●
		7.45	9.31	
	ALUMINIUM kg/m ²	●	●	
		2.56	3.20	

MONTATWIN®

UNIKALNY WYGLĄD "TWIN FORM"

Blachy fasadowe MONTATWIN® znacząco różnią się od tradycyjnych blach trapezowych i falistych. Dodatkowa mikrofała w dolnej części oraz podwójna fala nadają profilowi formę „TWIN” oraz doskonałą sztywność. Wyjątkowy kształt przekroju blachy nadaje fasadzie cechy

nie dające jej pomylić z żadnym innym produktem, tworząc nowy akcent architektoniczny w technologii fasad.

Bormuth & Stumpf, Heppenheim (D)



BLACHY FASADOWE ALUMINIOWE I STALOWE

Widoczne mocowanie, lico z mikrofałą, na zamówienie z perforacją $\varnothing=3$ mm o rozstawie 5.5 mm

PROFIL

● MT 33/333

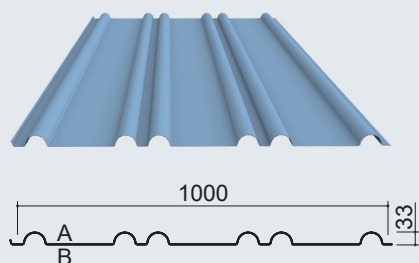

PERFORACJA

● MT 33/333 A

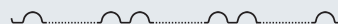

GRUBOŚĆ mm

	0.70	0.80	1.00
STAL kg/m ²	7.00	8.00	10.00
ALUMINIUM kg/m ²		2.75	3.44



www.montana-ag.ch



Broszura
szczegółowa



CAD



Tablice
obciążeń



Zalecenia mon-
tażowe



Paleta
kolorów

MONTAFORM®

PROFILE Z WIDOCZNYM MOCOWANIEM

Blachy fasadowe MONTAFORM® są najdelikatniejsze w programie produkcji Montana. Ze względu na rekomendowaną maksymalną rozpiętość wynoszącą 160 cm, są przeznaczone do budynków mieszkalnych i









stosunkowo niewielkich powierzchni elewacji. Blachy te są stosowane od dziesiątek lat udowadniając swoją przydatność.

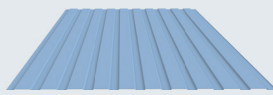
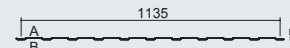

Fehimann AG, Seon (CH)

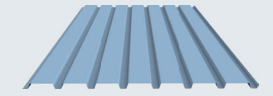
BLACHY FASADOWE ALUMINIOWE I STALOWE

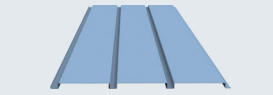
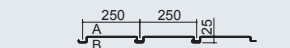
Widoczne mocowanie, lico gładkie

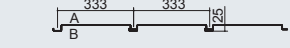
PROFIL			GRUBOŚĆ mm			
			0.70	0.80	1.00	
● MF 7-8/1148			STAL kg/m ²	● 5.95	● 6.80	
			ALUMINIUM kg/m ²	● 2.05	● 2.34	
● MF 7-11/1135			STAL kg/m ²	● 6.02	● 6.88	
			ALUMINIUM kg/m ²	● 2.07	● 2.36	
● MF 25-6/1050			STAL kg/m ²	● 6.66	● 7.62	
			ALUMINIUM kg/m ²	● 2.29	● 2.62	
● MF 25-8/985			STAL kg/m ²	● 7.11	● 8.12	
			ALUMINIUM kg/m ²	● 2.44	● 2.79	
● MF 25/250			STAL kg/m ²		● 8.45	● 10.56
			ALUMINIUM kg/m ²	● 2.90	● 3.63	
● MF 25/333			STAL kg/m ²			● 9.84
			ALUMINIUM kg/m ²			● 3.39



www.montana-ag.ch



Broszura
szczegółowa



CAD



Paleta
kolorów

MONTACLIP®

ŁATWY MONTAŻ DZIĘKI ZATRZASKOM CLIP-ON

MONTACLIP®-system dachowy składający się tylko z jednego elementu. W przeciwieństwie do innych systemów pokryć dachowych, nie są potrzebne inne elementy wyposażenia jak wsporniki, zatrzaski itp.

Oznacza to, że MONTACLIP® zapewnia nie tylko prosty ale i szybki montaż.

Ropa Maschinenbau, Herrngiersdorf (D)

SYSTEM DACHOWY STALOWY

Powierzchnia żebrowana

PROFIL

● MC 52/400

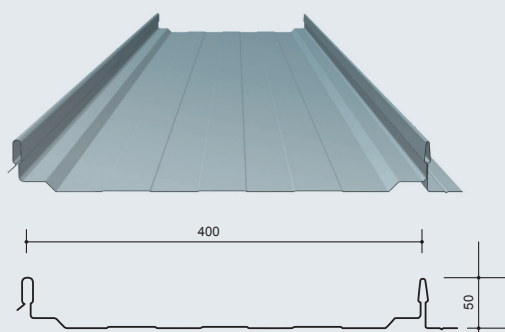

GRUBOŚĆ mm

STAL
kg/m²

0.63

●

7.70

0.75

●

9.20



www.montana-ag.ch



Broszura
szczegółowa



CAD



Tablice
obciążeń



Zalecenia mon-
tażowe



Paleta
kolorów



Certyfikaty i
aprobaty

HOLORIB® / SUPERHOLORIB®

SZALUNEK, ZBROJENIE, OCHRONA OGNIOWA W JEDNYM

Stropy zespolone HOLORIB® mogą przenosić obciążenia statyczne i dynamiczne oraz są ognioodporne bez konieczności dodatkowej izolacji. „Jaskółczy ogon” umożliwia podwieszenie sufitów dekoracyjnych,

osprzętu oświetleniowego oraz przewodów wentylacyjnych itp. przy użyciu prostych elementów złącznych.

Technology-museum, Berlin (D)



BLACHY STALOWE DO STROPÓW ZESPOLONYCH

Szalunek, zbrojenie i ochrona przeciwpożarowa, na zamówienie bez przetłoczeń w dolnej fali

PROFIL

● HR 51/600

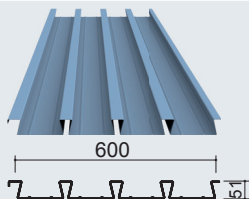

● SHR 51/600

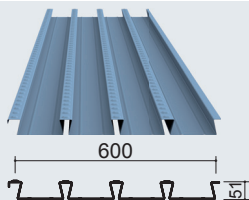

GRUBOŚĆ mm

	0.75	0.88	1.00	1.25
STAL kg/m ²	11.10	13.02	14.80	
		11.10	13.02	14.80
			14.80	18.50

„JASKÓLCZY OGON”

Do podwieszania instalacji w rowkach typu „jaskółczy ogon” jest możliwe użycie standardowych akcesoriów, na przykład nakrętek stożkowych TILCA M6 lub M8

NAKRĘTKI STOŻKOWE TILCA

Odlew cynkowy, cynk pasywowany

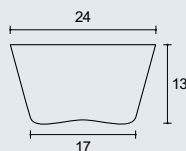
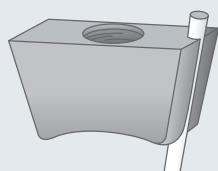

MONTAŻ

Włożyć śrubę bez łba z nakrętką, obrócić, następnie przytrzymując ciągną z PCV dokręcić śrubę odrzucając ciągną

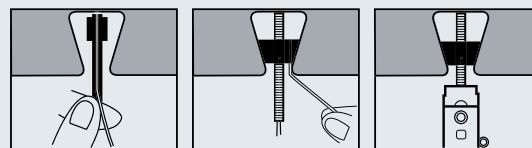

PODPORA POŚREDNIA I KOŃCOWA

PODPORA

● PODPORA POŚREDNIA

BVA

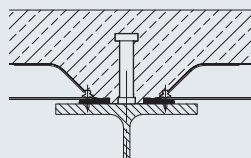

WYPEŁNIACZ PE

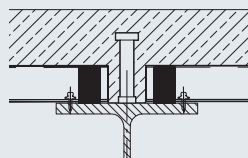

OTWORY

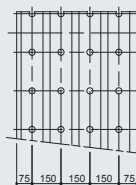
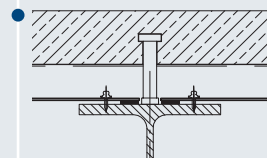

● PODPORA KOŃCOWA z deformacją (BVA)

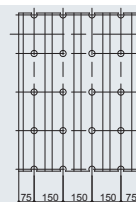
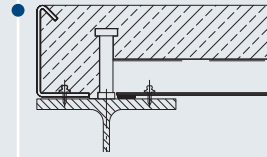
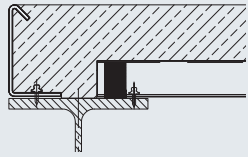
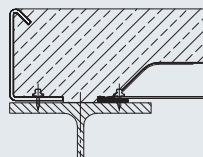

www.montana-ag.ch



Broszura szczegółowa



Informacje techniczne



CAD



Tablice obciążeń



Program kalkulacyjny



Zalecenia montażowe



Paleta kolorów



Certyfikaty i aprobaty

OBRÓBK I BLACHY PŁASKKIE

(PRAWIE) WSZYSTKIE KSZTAŁTY Z ALUMINIUM I STALI

Obróbki blacharskie Montana sę dostępne w różnorodnych kształtach i wykończeniach zgodnie z życzeniami klienta. Dzięki technice produkcji na giętarekach i prasach krawędziowych możemy dostarczać różne łącz-

niki i zakończenia, fasadowe oraz dachowe, podkonstrukcje, profile dystansowe i usztywniające. Potrzebny specjalny kształt? Postaramy się pomóc!

Gäupark, Egerkingen (CH)



BLACHY PŁASKKIE

BLACHY PŁASKKIE

● ARKUSZE

Długości: od 2 do 10 m



● KRĘGI

Długości: od 10 m

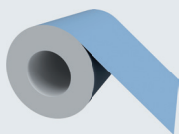

www.montana-ag.ch



Paleta
kolorów

OBRÓBKI BLACHARSKIE Z ALUMINIUM I STALI
na zamówienie z perforacją

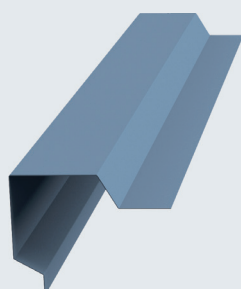
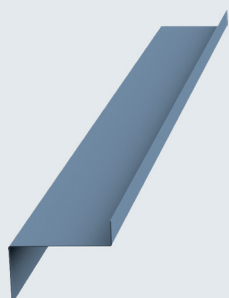
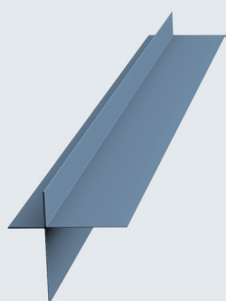
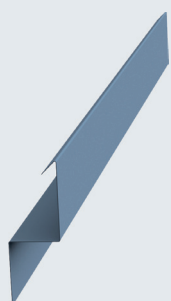
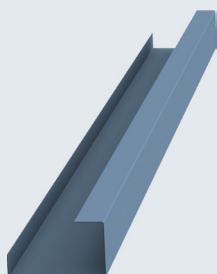
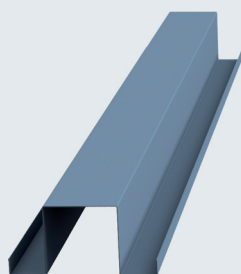
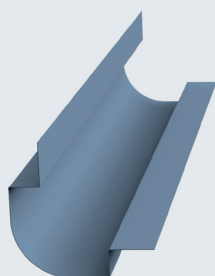
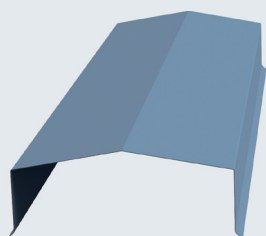
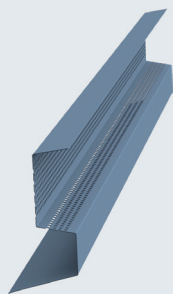

Produkcja obróbek blacharskich jest ograniczona możliwościami giętarek. Konieczne jest przedstawienie szkicu elementów giętych ze wszystkimi szczegółami, wymiarami i kątami!

- **WYMIAR B**
Co najmniej 5 mm większy od A
- **PROMIĘŃ**
Min. 80 mm

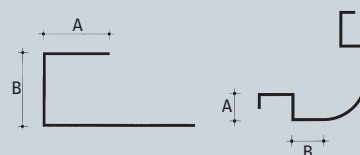

- **ZAGIĘCIE LUB PODWÓJNE ZAGIĘCIE**
Min. 15 mm
- **KĄT OSTRY**
Min. 45°

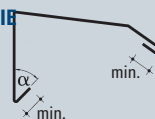



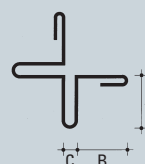











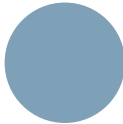









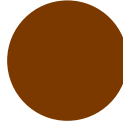









- **WYMIAR A**
Min. 30 mm / max. 60 mm
- **WYMIAR B**
Min. 50 mm / max. 120 mm
- **WYMIAR C**
Podwójne zagięcie standardowo zamknięte. Może być wykonane z przerwą 2 mm lub 9 mm

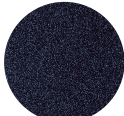

- **DŁUGOŚCI**
0.20–8.00 m
- **GRUBOŚCI MATERIAŁU**
0.70–3.00 mm
- **ROZWINIĘCIA**
30–1 250 mm

COLORCOAT POLIESTER 25 µm

KOLOR	RAL 1001	RAL 1013	RAL 1015 ¹⁾	RAL 1019	RAL 3004	NCS 2710-B02G	NCS 3020-R90B
	Beżowy	Perłowy	Kość słoniowa	Szarobeżowy	Purpurowy	Niebieskoszary	Bładoniebieski
Dostępny dla	Stal	Stal	Stal	Stal	Stal	Stal	Stal
							
KOLOR	RAL 5002 ^{1) 5) 6)}	RAL 6011	RAL 6020	RAL 7016 ¹⁾	RAL 7021	CZARNY METALIK ^{2) 3) 5)}	RAL 7032
	Ultramaryna	Rezedowozielony	Ciemnozielony	Antracytowy	Czarnoszary		Szary krzemionkowy
Dostępny dla	Aluminium	Stal	Aluminium, Stal	Aluminium, Stal	Aluminium	Aluminium	Stal
							
KOLOR	RAL 7035 ¹⁾	RAL 7045 ⁵⁾	RAL 8011 ¹⁾	RAL 8012	RAL 8014	RAL 9002 ¹⁾	RAL 9006 ^{1) 2)}
	Jasnoszary	Szary 1	Orzech	Czerwonobrązowy	Brąz sepii	Szarobiały	Srebrny aluminiowy
Dostępny dla	Aluminium, Stal	Stal	Stal	Stal	Stal	Aluminium, Stal	Aluminium, Stal
							
KOLOR	RAL 9007 ^{1) 2)}	ELOXAL OPTIC ^{2) 3) 4) 5) 6)}	TITAN OPTIC ^{2) 3) 4) 5) 6)}	RAL 9010 ¹⁾	ZŁOTY SZCZOTKOWANY ^{5) 6)}	JASNA MIEDŹ ^{4) 5) 6)}	
	Szary aluminium			Biały			
Dostępny dla	Aluminium, Stal	Aluminium	Aluminium	Aluminium, Stal	Aluminium	Aluminium	
							
COLORCOAT PRISMA® 50 µm							
KOLOR	SIRIUS ^{2) 6)}	ORION ^{2) 6)}	ZEUS ^{2) 6)}	AQUARIUS ^{2) 6)}	RAL 3020 ^{5) 6)}	RAL 5010 ⁶⁾	RAL 8017 ^{2) 6)}
					Czerwony	Niebieski	Czekoladowobrązowy
Dostępny dla	Stal	Stal	Stal	Stal	Stal	Stal	Stal
							
KOLOR	KRONOS ^{2) 6)}	TERRACOTTA ^{2) 6)}					
		Mat					
Dostępny dla	Stal	Stal					
							

- 1) Odcień koloru zbliżony do RAL; brak gwarancji dokładnie jednolitej barwy w dostawie
- 2) Lakier ochronny na stronie spodniej oznaczony strzałką! Możliwe różnice kolorów powłok metalicznych spowodowane pigmentami metalicznymi.
- 3) Brak gwarancji dokładnie jednolitej barwy w dostawie
- 4) Lakier bezbarwny
- 5) Ograniczony stan magazynowy, dłuższy termin dostawy.
- 6) Dopłata

Podane przykłady są jedynie wydrukami przedstawiającymi kolory tylko w przybliżeniu

WYBÓR ODPOWIEDNIEJ POWŁOKI

Wybór odpowiedniej powłoki dla elementów fasadowych jest ważną częścią składową procesu budowlanego. W zależności od położenia obiektu, powłoka zewnętrzna powinna spełniać różne wymagania. Najważniejszym czynnikiem jest ekspozycja na warunki atmosferyczne.

Emisja zanieczyszczeń przemysłowych, bliskość morza albo przewidywane obciążenia mechaniczne mają wpływ na zastosowanie odpowiedniej powłoki. Prosimy zwrócić się do nas z zapytaniem, chętnie pomożemy w doborze.

MATERIAŁ RDZENIA

Stal

S320 GD powłoka cynkowa Z275 albo ZA255 z obu stron zgodnie z DIN/EN 10346 albo cynkowo-magnezowa.

Dodatkowa powłoka zwiększająca klasę odporności na korozję dostępna na zamówienie.

Aluminium

EN AW-3005 [AlMn1Mg0.5] albo EN AW-3105 [AlMn0.5Mg0.5] zgodnie z DIN EN 485-2 Dodatkowa powłoka dostępna na zamówienie.

Stal nierdzewna

Stal nierdzewna odporna na korozję 1.4526 zgodnie z EN 10088-2 Powierzchnia o wysokim połysku Tolerancje zgodnie z EN ISO 9445 Granica sprężystości ok. 300 MPa

POŁYSK GARDNER (60°)

Stal powlekana

Poliester 30– 60 %

PVDF 25–40 %

Colorcoat Prisma® 30– 40 %

Aluminium powlekane Poliester 35 %, PVDF 30 %

ODPORNOŚĆ NA TEMPERATURY

Poliester do 80°C, PVDF do 110°C (wartości doświadczalne dla temperatur zmiennych)

KLASA ODPORNOŚCI KOROZYJNEJ

Stal powlekana, zgodnie z DIN 55634 Poliester 25 µm do C4-L, PVDF 25 µm do C5-L, Prisma 50 µm do C5-M (Kategoria odporność korozyjnej RC5)

POWŁOKA (DU)

Powłoka pocieniona (DU) opiera się na poliestrze i jest nakładana w grubości około 15 µm. Kolor jest zbliżony do RAL9002 lub RAL9010. Strona spodnia pokryta jest lakierem ochronnym. Ze względu na małą grubość powłoki nie gwarantuje się dokładnie jednakowego odcienia koloru kręgów. Powłoka pocieniona jest używana głównie wewnątrz budynków jako wewnętrzna okładzina płyt warstwowych, kaset ściennych lub profili nośnych. Pocieniona powłoka nie jest odpowiednia do zastosowań na zewnątrz, ze względu na mogące pojawić się w krótkim czasie oznaki korozji.

POLIELSTER

Gładka powłoka opierająca się na poliestrze, do zastosowania w środowiskach nieagresywnych. Powłoka dostarczana standardowo w grubości około 25 µm, strona spodnia pokryta jest lakierem ochronnym. Na życzenie dostępna jest również odmiana z 25 µm warstwą poliestru z obu stron.

PVDF

PVDF to powłoka opierająca się na polifluorku winylidenu i środkach wiążących. Własności tej powłoki są determinowane głównie przez ilość polifluorku winylidenu. Nasze powłoki PVDF zawierają co najmniej 70 – 80% polifluorku winylidenu. Powłoki PVDF dostarczane przez Montana Bausysteme AG są elastyczne i odporne mechanicznie. PVDF jest wytrzymały i odporny na rozpuszczalniki, chemikalia i promienie UV. Powłoki PVDF są dostarczane standardowo w grubości około 25 µm, strona spodnia pokryta jest lakierem ochronnym.

COLORCOAT PRISMA®

Colorcoat Prisma® 50 µm została opracowana na bazie grubej powłoki zapewniającej wyższą, w stosunku do PVDF, odporność na promieniowanie UV i korozję.

Zaawansowany technologicznie podkład zapewniający wyjątkową odporność na korozję, został uzupełniony solidną powłoką licową odporną na zarysowania i ścieranie, ułatwiającą obróbkę i montaż. Colorcoat Prisma® jest pod względem technicznym i estetycznym, nowoczesnym produktem, umożliwiającym elastyczny dobór kolorów i odpornym na blaknięcie i utratę połysku.

GWARANCJA COLORCOAT PRISMA®

Elementy ścienne i dachowe aż do 30 lat. Gwarancja uzależniona od lokalnych warunków, wymagająca wcześniejszej analizy.

UNIKANIE RÓŻNIC KOLORYSTYCZNYCH

Tak zwane metaliczne wykończenia powierzchni (jak RAL9006 i RAL9007) wymagają specjalnej uwagi, ze względu na cząsteczki aluminium dające specjalny połysk i efekt kolorystyczny, który może różnić się między wsadami. Montana Bausysteme AG rekomenduje użycie jednego wsadu do produkcji całej powierzchni fasady. Powłoki metaliczne są znakowane strzałkami na stronie B lub folii zabezpieczającej, wyraźnie określającymi kierunek tekstury umożliwiającą odpowiednie dopasowanie. Należy mieć na uwadze możliwość wystąpienia różnic odcieni kolorów w różnych dostawach materiałów. Jeśli projekt wymaga, aby odcień koloru na wszystkich powierzchniach był jednolity zaleca się, aby materiały pochodziły z jednej dostawy.

MOŻLIWOŚCI DOSTAW

Nasze standardowe kolory, grubości materiału, szerokości i profile przedstawione są w naszej paletce kolorów MONTACOLOR®!

MINIMALNE ILOŚCI DLA ZAMÓWIEŃ SPECJALNYCH

1250 mm: Stal 7 t / Aluminium 2 t
1500 mm: Stal 15 t / Aluminium 7 t

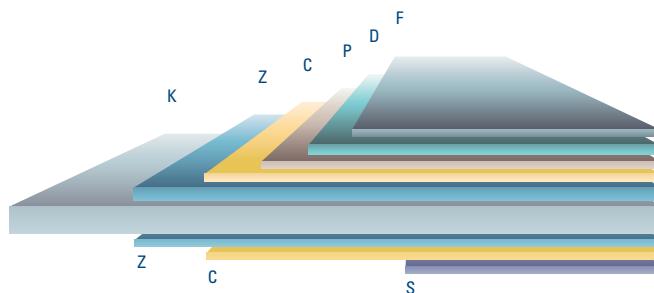

- K Rdzeń stalowy lub aluminiowy
- Z O cynk Z 275 (tylko rdzeń stalowy)
- C Chemiczne przygotowanie powierzchni
- P Podkład 5 µm
- D Poliester lub PVDF 20 µm
- F Folia zabezpieczająca (opcja)
- S Lakier ochronny na stronie spodniej



www.montana-ag.ch



Paleta kolorów

BLACHY ŁUKOWE

ŁUKI W ARCHITEKTURZE

Blachy łukowe SWISS PANEL® stymulują wyobraźnię architektów i projektantów konstrukcji. Dzięki zaawansowanej technologii, Montana Bausysteme AG może dostarczyć wybrane profile SWISS PANEL®

wygięte w łuk wklęsły albo wypukły z przeznaczeniem na fasady i dachy.



Griffgarage, Kleinandelfingen (CH)



www.montana-ag.ch



Informacje
techniczne

BLACHY ŁUKOWE SWISS PANEL® SP 18 / 27 / 42 / 45 ALUMINIOWE I STALOWE

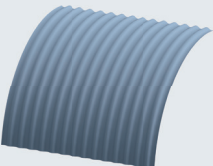
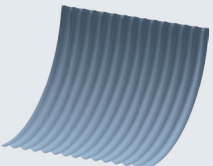
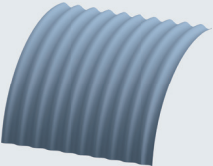
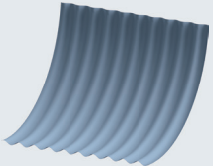
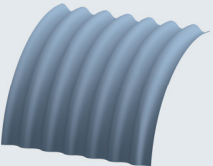
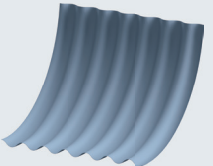
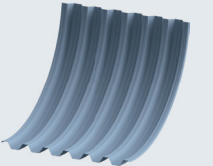
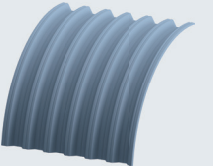
WKŁĘSŁE	WYPUKŁE	GRUBOŚĆ mm						
		0.70	0.75	0.80	0.88	1.00		
● SP 18/76			STAL	●	●	●	●	●
			ALUMINIUM	●		●		●
● SP 27/111			STAL	●	●	●	●	●
			ALUMINIUM	●		●		●
● SP 42/160 Tylko wersja dachowa			STAL		●	●	●	●
			ALUMINIUM	●		●		●
● SP 45/150 Tylko wersja dachowa i tylko z rowkami			STAL	●	●	●	●	●
			ALUMINIUM			●		●

BLACHY ŁUKOWE SWISS PANEL® SP 18 / 27 / 42 / 45

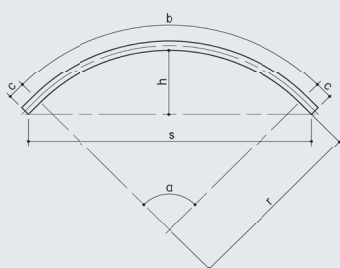

- h) Ugięcie
- s) Cięciwa
- b) Długość łuku
- c) Długość odcinka prostego (zakładki)
SP 18 = 180 mm
SP 27 = 240 mm
SP 42/45 = 260 mm
- r) Promień wewnętrzny
- α) Kąt

BLACHY ŁUKOWE – UWAGI

Ze względów techniczno-produkcyjnych elementy zakończone są odcinkami prostymi. Przejście końcowego odcinka prostego w łuk jest widoczne w postaci lekkiej krzywizny (im mniejszy promień, bardziej widoczna krzywizna).

W przypadku promieni < 3 m, zalecane jest zamówienie arkuszy blach dłuższych o około 500 mm ze względu na zakładki (patrz. wymiar c na rysunku powyżej).

Takie profile powinny być dopasowane i docięte na długość na budowie.

W przypadku dachów łukowych zawierających kilka segmentów, końcowe odcinki proste powinny być uwzględnione przy zakładach i rozłożeniu podpór. W zależności od materiału i długości arkuszy, należy zwrócić uwagę na rozszerzalność i odpowiednie uszczelnienie. W przypadku montażu poziomego na fasadach, ro-

dzaj zakładu i strona zewnętrzna powinny zostać określone w momencie zamówienia. W przypadku fasad łukowych należy zwrócić szczególną uwagę na tolerancje szerokości i trudniejszy montaż, uwzględniający dodatkowe elementy mocujące na końcach arkuszy, narożnikach, złączach pionowych i zakładach. Szerokość budowlana profili łukowych może się różnić nieco od profili prostych. W celu lepszej

kompensacji tych różniących się tolerancji, zaleca się by montaż polegał na równoczesnym rozmieszczeniu w jednej operacji profili prostych i łukowych.

BLACHY ZAGINANE

ELEGANCKIE NAROŻNIKI O MAŁYM PROMIENIU

Zaginanie metodą powtarzalnego zagniatania jest sprawdzonym i technicznie udoskonalonym sposobem na wykończenie narożników i dachów. Fasady i dachy mogą być estetycznie wykończone dzięki możli-

wości osiągnięcia minimalnych promieni rzędu 30 cm. Zaokrąglone krawędzie nadają budynkowi efekt miękkości.

Gewerbehaus, Meyrin (CH)



BLACHY ZAGINANE METODĄ POWTARZALNEGO ZAGNIATANIA SWISS PANEL® SP 26 / SP 41 / SP 44 / SP 45

STRONA A	STRONA B	GRUBOŚĆ mm					
		0.70	0.75	0.80	0.88	1.00	
● SP 26	● SP 26	STAL	●	●	●	●	●
		ALUMINIUM	●		●		●
● SP 41	● SP 41	STAL	●	●	●	●	●
		ALUMINIUM	●		●		●
	● SP 44	STAL	●	●	●	●	●
		ALUMINIUM	●		●		●
● SP 45	● SP 45	STAL	●	●	●	●	●
		ALUMINIUM	●		●		●

BLACHY ZAGINANE METODĄ POWTARZALNEGO ZAGNIATANIA SWISS PANEL® SP 26 / SP 41 / SP 44 / SP 45

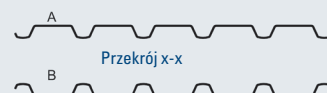
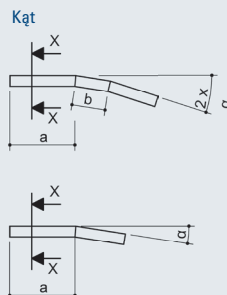
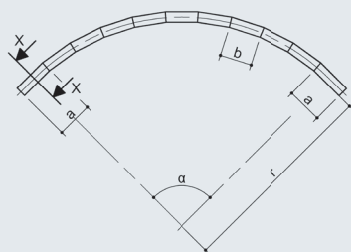

SPECYFIKACJA TECHNICZNA

PROMIEN WĘWNETRZNY

$r = \text{min. } 300 \text{ mm}$ dla SP 26, SP 41, SP 44
 $r = \text{min. } 400 \text{ mm}$ dla SP 45

ODLEGŁOŚĆ MIĘDZY FAŁDAMI

$b = \text{min. } 45 \text{ mm}$

POCZĄTEK / KONIEC

$a = \text{min. } 200 \text{ mm}$

KĄT GIĘCIA

$\alpha = \text{min. } 3^\circ / \text{fałdę maks. } 8^\circ / \text{fałdę min. } 12 \text{ fałd na } 90^\circ$

DŁUGOŚĆ ARKUSZY

Max. 6-7 m

W celu określenia dokładnej długości należy dodać dodatkowo na fałdę:

- SP 26, SP 41 3 mm
- SP 44 5 mm
- SP 45 4 mm

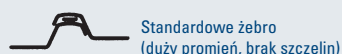
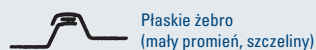

ROZWIĄZANIA ŻEBER WEWNĘTRZNYCH

$b < 200 \text{ mm}$ (dla małych promieni): płaskie żebro
 $b \geq 200 \text{ mm}$ (dachy łukowe): standardowe żebro

UWAGI

- Profile zginane zawsze wymagają folii ochronnej
- Ze względów produkcyjnych lub transportowych, w zależności od długości arkusza, promienia i wygięcia konieczny może być podział na mniejsze elementy

z zastosowaniem zakładu poprzecznego.

- W zakładzie wzdłużnym zginanych arkuszy należy użyć wodoodpornej taśmy uszczelniającej
- W zamówieniu należy podać przeznaczenie profilu lub stronę dekoracyjną A lub B (patrz rysunek).
- Elementy zginane powinny być montowane równocześnie z elementami prostymi.



www.montana-ag.ch



Informacje techniczne

PERFORACJA

OD ZASTOSOWAŃ AKUSTYCZNYCH DO WIZUALNYCH

Perforacja jest techniką służącą ochronie przed hałasem i jest wciąż głównie używana do tego celu. Wielu architektów oprócz uzyskiwania doskonałej absorpcji hałasu w zastosowaniach przemysłowych i drogowych, eksperymentuje z optycznymi zastosowaniami profili perforo-

wanych Montana. Dzięki selektywnej przezroczystości profili można uzyskać interesujące rezultaty: od wewnątrz efekt światła dziennego oraz na zewnątrz efekt światła sztucznego po zmroku.

My Stop Raststätte, Affoltern (CH)

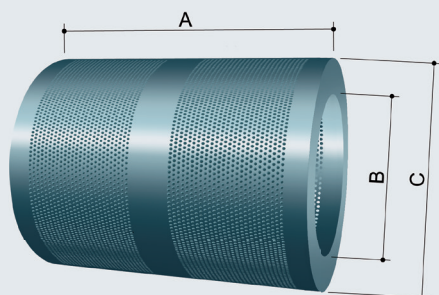

MATERIAŁ W KRĘGU

min. długość = 15 m

MAX. CIĘŻAR

stal 10 t
aluminium 2.5 t

WYMIARY

A = min. 300 mm (Aluminium: 360 mm)
max. 1500 mm
B = min. 500 mm / max. 600 mm
C = max. 1200 mm

NA ZAMÓWIENIE

Kręgi perforowane mogą być cięte na płaskie arkusze i gięte do max. 8 m!

Arkusze płaskie nie mogą być perforowane!



www.montana-ag.ch



Broszura
szczegółowa



Informacje
techniczne

PERFORACJA STALI, STALI NIERDZEWNEJ I ALUMINIUM

ŚREDNICA mm	ROZSTAW (Tg) mm	UKŁAD mijankowy w linii	PRZEŚWIT PERFORACJI %	MATERIAŁ mm Stal	Aluminium	Stal nierdzewna	MAX. SZEROKOŚĆ KRĘGÓW mm	MIN. MARGINES KRAWĘDZI mm	TOLERANCJE mm Odcinek do krawędzi z perforacją specjalną	Rozstaw	PERFORACJA CYLINDRYCZNA SKALA 1:1
3.0	5.0	•	32.0	0.70–1.00	0.70–1.00		1500	8.00	+/- 3.0	+/- 0.30	
3.0	5.5	•	23.4	0.70–0.80	0.70–1.00		1500	5.00	+/- 3.0	+/- 0.30	
4.0	6.0	•	40.3	0.70–1.00	0.70–1.00	0.80	1500	5.00	+/- 3.0	+/- 0.30	
4.0	7.0	•	29.6	0.70–1.25	0.70–1.00	0.80	1500	5.00	+/- 3.0	+/- 0.30	
5.0	8.0	•	35.4	0.70–1.25	0.70–1.20	0.80	1500	5.00	+/- 3.0	+/- 0.30	
8.0	12.0	•	40.3	0.70–1.25	0.80–1.50		1500	7.00	+/- 3.0	+/- 0.30	
11.0	14.0	•	64.3		0.80–1.50		1250	8.00	+/- 3.0	+/- 0.30	

AKCESORIA SYSTEMOWE

ISTOTNE A NIE TYLKO BANALNE

Znaczenie akcesoriów systemowych zauważamy wtedy gdy pilnie potrzebny jest jakiś brakujący element. Dlatego Montana Bausysteme AG opracowała system akcesoriów dopasowanych do blach

i płyt Montana, od wypełniaczy profili, systemów przeciwnieżnych po świetliki kopułowe.



Kletterhalle, Uster (CH)

AKCESORIA SYSTEMOWE

AKCESORIA SYSTEMOWE

● PRZEŚWIETLA PROFILOWANE



Przeznaczone do blach trapezowych SWISS PANEL® SP 26-SP 59 i blach falistych SWISS PANEL® SP 18, SP 27, SP 42 oraz płyt dachowych MONTANATHERM® MTD TL 85-165. Wykonane z poliestru wzmocnionego włóknem szklanym, odporne na warunki atmosferyczne.

● ŚWIETLIKI KOPUŁOWE

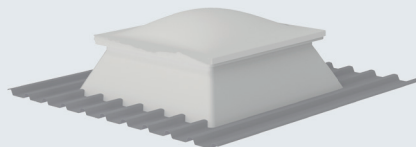

Przeznaczone do wszystkich płyt dachowych MONTANATHERM®. Podwójna lub potrójna warstwa szkła akrylowego na bazie z poliestru wzmocnionego włóknem szklanym. Dostępne z różnymi systemami otwierania.

● MONTAFIX®

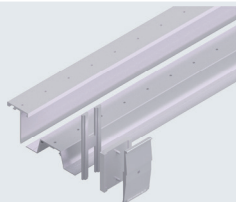

System montażowy do paneli fasadowych MONTALINE®

Profile z aluminium ekstrudowanego
Profil T pręty 2970 mm
Profil Omega pręty 2970 mm
Wieszak paczka 100 szt.
Łącznik profili paczka 50 pcs.
Profil dystansowy szt.

● WYPEŁNIACZE AKUSTYCZNE

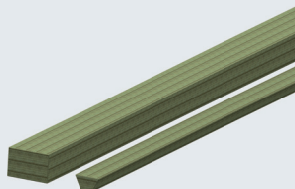

ISOVER Typ PB M R

Gęstość 20 kg/m³

Wełna szklana w kolorze szarym/czarnym przeznaczona do blach trapezowych SWISS PANEL® SP 41, 45, 59, 80, 105, 111, 135, 153, 160, 200

AKCESORIA SYSTEMOWE

AKCESORIA SYSTEMOWE

● WYPEŁNIACZE PROFILOWANE

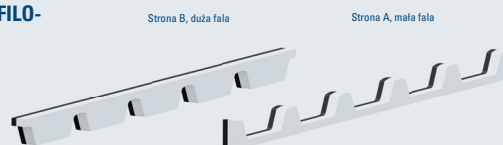

Wykonane z polietylenu PE, kolor antracyt/biały (wyjątek SP 27 kolor szary) B2 zgodnie z DIN 4102, normalnie palne
Przeznaczone do wszystkich blach SWISS PANEL® oraz płyt dachowych MONTANATHERM®
Strona B: kalenica albo strona A: okapnik

● BLACHY ZĘBATE

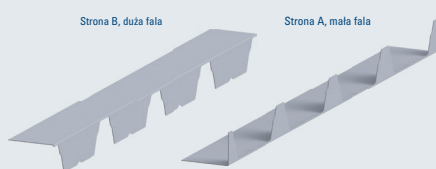

Wykonane ze stali albo aluminium Przeznaczone do wszystkich blach SWISS PANEL® oraz płyt dachowych MONTANATHERM®

Strona B: kalenica albo strona A: okapnik proste lub gięte

● KALOTKI



Aluminium z uszczelką EPDM przeznaczone do:

Blachy faliste: SWISS PANEL® SP 18, 27, 42 Blachy trapezowe: SWISS PANEL® SP 26, 30, 35, 40, 41, 45, 59, 80

Płyty warstwowe: MONTANATHERM® MTD TL 85–185

● SYSTEM PRZECIWSNIEŻNY SE 88

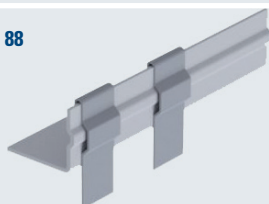

Kątownik: stal ocynkowana 40 x 45 x 3–4000 mm
Klipsy montażowe: stal ocynkowana 1.50 mm, L = 75 mm
Uszczelnienie wodoodporne: EPDM 40 x 60 x 4 mm

● SYSTEM PRZECIWSNIEŻNY ALUMINIOWY



Przeznaczony do wszystkich płyt dachowych MONTANATHERM®.
Teownik: Aluminium surowe 60 x 40 x 4 mm – 3000 mm, otworowane.
Uszczelka: PVC 40 x 60 x 4 mm

Dodatkowo także do blach SWISS PANEL® SP 27, 30, 35, 40, 41, 42, 45, 59, 80 dopasowane długości, nieotworowane.

01 UWAGI

ZAMÓWIENIA

Wasze zamówienia powinny zawierać następujące dane:

- Typ profilu
- Materiał
- Grubość
- Kolor
- Stronę dekoracyjną
- Liczbę sztuk
- Długości
- Termin i adres dostawy

Nasze potwierdzenia zamówienia powinny być dokładnie sprawdzone, w szczególności co do typu profilu, grubości, materiałów, rodzaju powłoki, strony dekoracyjnej, koloru, wymiarów i liczby sztuk. Wszystkie niezgodności muszą być nam zgłoszone najpóźniej w ciągu 3 dni roboczych od daty potwierdzenia zamówienia. W momencie dostawy powinna zostać sprawdzona kompletność zamówienia. Wszelkie zastrzeżenia należy umieszczać na podpisującym liście przewozowym oraz przysłać pisemnie do odpowiedniego biura sprzedaży zgodnie z ogólnymi warunkami sprzedaży i dostaw.

PRZECHOWYWANIE NA PLACU BUDOWY

Arkusze blach powinny być składowane w suchym i przewiewnym miejscu. Nie należy ich zakrywać ze względu na wewnętrzną kondensację mogącą być przyczyną białej korozji. Blachy powinny być ułożone z niewielkim spadkiem umożliwiającym odpływ zastoju wody. Nasze blachy stalowe lub aluminiowe nie powinny być składowane bez przekładek.

OGÓLNE INSTRUKCJE BEZPIECZEŃSTWA I MONTAŻU

Zabezpieczenie powinno być wykonane zgodnie z najnowszymi normami DIN, SIA, SZS-B7 oraz ogólnymi wytycznymi IFBS. Należy uwzględnić ssanie i parcie wiatru, obciążenie śniegiem w zależności od kształtu budynku, wymiarów i położenia.

Elementy dachowe i ścienne mocować za pomocą atestowanych dostępnych w handlu łączników. W zależności od rodzaju konstrukcji (drewno lub stal), należy dobrać odpowiedni typ i długość łączników samowiercących i wkrętów gwintowanych. Przy doborze należy zwrócić uwagę na wytrzymałość na wyrywanie określoną przez producenta. Do okładzin zewnętrznych należy używać tylko łączników i podkładek odpornych na korozję. Wkrętarka powinna posiadać ogranicznik głębokości. Niezbędne jest właściwe ustawienie ogranicznika głębokości w celu właściwego montażu wkrętów z podkładkami uszczelniającymi i by zapobiec widocznym śladom naprężeń od wkrętów. Zakładki arkuszy powinny być mocowane co około 50-66 cm albo zgodnie z rozstawem płatwi lub podkonstrukcji dachu lub ściany.

Dane dot. wytrzymałości różnych profili znajdują się w naszych tablicach wytrzymałościowych. Podkonstrukcja powinna być idealnie płaska i spionowana. W przypadku profili cienkościennych zaleca się wybór podkonstrukcji metalowej, co jest absolutnie konieczne w przypadku profi-

li aluminiowych. Proszę także zapoznać się z naszą ogólną dokumentacją i ze szczegółami projektowymi. W zależności od wybranego materiału i długości arkuszy należy uwzględnić rozszerzalność elementów, szczególnie w przypadku długich elementów dachowych z aluminium (> 6 m). W praktyce, możliwa jest częściowa kompensacja niepożądanych odkształceń przez dodatkowe środkowe mocowanie, większe otwory czy podkładki kuliste. Jednakże najlepszym rozwiązaniem jest umożliwienie wzajemnego przemieszczania się elementów zapobiegające wyrywaniu wkrętów. Z tego powodu połączenia powinny być wykonane za pomocą systemu klipsów mocujących w sposób umożliwiający wzajemny ruch elementów. Szczegółowy projekt, właściwa obróbka profili metalowych, dobra znajomość użytych materiałów oraz właściwe narzędzia są podstawą bezbłędnego montażu.

UŻYCIE NA DACHU

Blachy trapezowe są układane na dachu w pozycji negatyw tj. stroną B na zewnątrz. Oznacza to, że zakładka znajduje się w górnej części fali, uniemożliwiając penetrację wody. W zależności od zastosowanych wkrętów możliwy jest montaż blach trapezowych za pomocą wkrętów w dolnej lub górnej fali. Dotyczy to także płyt warstwowych. W przypadku montażu w dolnej fali można użyć np. łączników samowiercących SPEDEC-SXC albo SXCW. Aluminiowe płyty war-

stwowe powinny być mocowane tylko w górnej fali za pomocą wkrętów z podkładką kulistą. Blachy faliste montowane są w górnej fali, stroną A na zewnątrz. Blachy konstrukcyjne na dachy płaskie i wewnętrzne skorupy dachów dwuwarstwowych są układane generalnie w pozycji pozytyw, tj. stroną B do wewnątrz. Elementy te stanowią bazę dla paroizolacji i izolacji termicznej. Wewnętrzna skorupa jest zwykle mocowana nitami w dolnej fali do konstrukcji stalowej ale może być też mocowana za pomocą wkrętów. Złącza poprzeczne zewnętrznej warstwy arkuszy powinny być



zawsze dostosowane do miejscowych warunków, powinny być odpowiednio uszczelnione, tak samo jak zakładki wzdłużne w przypadku dachów o minimalnym spadku. Obszar gdzie możliwe jest chodzenie po dachu zależy od grubości blach, typu profilu, materiału i rozstawu podpór. W przypadku wysokich wymogów estetycznych co do wyglądu wewnętrznej warstwy dachu, w niektórych przypadkach konieczne jest użycie blach o grubości 0.80 lub 1.00 mm. Praktyczną zasadą jest, że blachy o wysokości profilu 40 mm i grubości 0.70-0.75 mm nadają się do rozpiętości około 1.20-

1.85 m jednak nie więcej niż 2 m (patrz dopuszczalne rozpiętości). W przypadku dachowych elementów aluminiowych rekomendowana jest grubość minimalna 0,80 albo lepiej 1,00 mm. W przypadku użycia cieńszych blach konieczne jest stosowanie odpowiednich środków bezpieczeństwa.



02 UWAGI

UŻYCIEM NA ŚCIANIE W

przypadku fasad, blachy trapezowe i faliste są układane w pozycji pozytyw, tj. stroną A na zewnątrz. Montaż dokonywany jest w dolnej fali. Praktyczną zasadą jest mocowanie do każdego rygla w co drugiej dolinie fali. Taki układ profili daje lepszy efekt wizualny i zapewnia dobrą wentylację fasady. W przypadku blach trapezowych, montaż stroną B na zewnątrz powoduje lekkie odkształcenie płaskiej części w okolicach punktów mocowania, nie zaleca się zatem mocowania blach w ten sposób. Blachy trape-

zowe i faliste w układzie pionowym mogą być układane na zakładkę w przypadku złącza poprzecznego. Ze względów estetycznych należy unikać zakładki w układzie poziomym blach falistych. Do tego celu należy używać odpowiednich obróbek lub listew pionowych, zapewniających odpowiednie szczeliny dylatacyjne. Takie rozwiązanie pozwala też uniknąć poczwórnego zakładu blachy w złączu, wymagającego podcięcia od spodu ze względów estetycznych. Rusztowanie powinno być kotwione za pomocą specjalnych łączników z łbem oczkowym, które powinny być odpowiednio przemieszczane przy demontażu rusztowania. Należy stosować nasze ogólne instrukcje bezpieczeństwa i ogólne wytyczne IFBS.

INSTRUKCJA OBRÓBK I ALUMINIOWYCH I METALICZNYCH WYKOŃCZEŃ POWIERZCHNI

Produkcja lakierów metalicznych wymaga dodatku pigmentów aluminiowych albo (w nowym procesie) pigmentów miki do materiału bazowego. Efekt metaliczny jest osiągany przez odbicie promieni światła od aluminium lub od cząsteczek miki i zależy od kierunku światła. W celu uzyskania jednakowych powierzchni fasady, rekomendujemy zamówienie nie tylko profili, ale także odpowiednich elementów wykończeniowych i blach płaskich. W takim przypadku identyczny materiał będzie dostarczony na całą fasadę. Blachy trapezowe, blachy faliste, obróbki blacharskie muszą być mocowane w tym samym kierunku tak by pigmenty aluminiowe znajdowały się także w jednym kierunku! Nasze pacz-



ki są oznaczone strzałkami wskazującymi kierunek profilowania. Dodatkowo folia ochronna ma oznaczenie wskazujące kierunek. Strzałki muszą być zawsze zwrócone w tę samą stronę!

FOLIA OCHRONNA

Profile i blachy płaskie z folią ochronną muszą być zamontowane albo przetworzone w ciągu 4 tygodni od daty dostawy albo folia powinna zostać usunięta w tym czasie! Folie ochronne muszą być chronione przed promieniami UV. Usunięcie folii wymaga więcej wysiłków w temperaturach powyżej +25°C albo poniżej +1°C.



KONSERWACJA POWŁOK

Wszelkie zadrapania montażowe powinny być zabezpieczone w następujący sposób.

1. Sprawdzić rodzaj powłoki (poliester, PVDF, PVF, Tedlar etc.).
2. Oczyszczyć miejsca uszkodzenia, które powinny być suche i odtłuszczone.
3. Najlepsza zgodność kolorów jest możliwa do uzyskania przy użyciu oryginalnych lakierów.

CZYSZCZENIE POWŁOK

Nie ma możliwości uniknięcia gromadzenia się brudu na pokryciach, w związku z czym niezbędne jest czyszczenie powłok. W celu obniżenia dodatkowych kosztów, podczas montażu, należy przestrzegać następujących wytycznych:

1. Prace montażowe wykonywać ostrożnie tak by nie pobrudzić albo nie zarysować powłok (szczególnie podczas cięcia).
2. Folie ochronne powinny być pozostawione na czas montażu i usunięte zaraz po zakończeniu prac.
3. Usuwać natychmiast powstałe opiłki, najlepiej za pomocą sprężonego powietrza.
4. Usuwać plamy, szczególnie zawierające smołę, bitumy, jeśli to możliwe, przed ich zaschnięciem.
5. Przed czyszczeniem, przetestować operację na małej powierzchni.



**MONTANA BAUSYSTEME AG
SZWAJCARSKA FIRMA
MIĘDZYNARODOWE REFERENCJE W
BUDOWNICTWIE PRZEMYSŁOWYM,
KOMERCYJNYM I MIESZKANIOWYM**

Wśród architektów i projektantów Montana Bausysteme AG stała się synonimem innowacyjnych rozwiązań dla budownictwa. Wiele lat doświadczeń, szeroki zakres produktów, wysoki stopień elastyczności i zasoby wielonarodowej grupy tworzą wiodącego dostawcę międzynarodowego kalibru. Używając produktów Montana Bausysteme AG, znani architekci łączą wizualną kreatywność z wymogami technicznymi. Każdy projekt budowlany to wyzwanie.

Doświadczona, kompetentna załoga Montana zapewni bezproblemowy przebieg procesu poczynając od doradztwa, projektu i produkcji po punktualną dostawę na budowę.



Migros, Cernier (CH)



FC Juventus Turin (IT)



TANDEM Sp. z o.o., Kielce (PL)



Ecko GmbH, Meckenbeuren (D)



Torri Adriano, Milano (IT)

Ze względu na ciągły postęp technologiczny zastrzegamy sobie prawo do modyfikacji naszych produktów. Z tego powodu informacje w naszej broszurze są podane tylko w celach ilustracyjnych i mają charakter niewiążących rekomendacji. Przedstawione rysunki, szczegóły i obróbki blacharskie są niewiążącymi propozycjami rozwiązań i powinny być sprawdzone dla określonego projektu pod kątem spełnienia wymagań. Szczegóły techniczne stają się częścią kontraktu po naszym pisemnym potwierdzeniu. Wszystkie zamówienia realizowane są na podstawie naszych ogólnych warunków sprzedaży i dostaw. Najnowsze wersje naszych broszur i dokumentacji mogą być pobrane z naszej strony internetowej.

Reprodukcja i przedruk zabronione!

MONTANA BAUSYSTEME AG
Durisolstrasse 11
CH-5612 Villmergen
Tel. + 41 56 619 85 85
Fax + 41 56 619 86 10
www.montana-ag.ch
info@montana-ag.ch

SYSTEMY BUDOWLANE SP.J.
Starowiejska 2A
PL32-329 Krzykawka
Tel. +48 32 730 10 60
Fax +48 32 642 30 19
www.systemy.net.pl
firma@systemy.net.pl

Przedsiębiorstwo Tata Steel